

## KARTA PRODUKTOWA

### Kratki ściekowe

**K**ratki ściekowe oferowane przez naszą firmę są dostępne w dwóch wariantach wielkości - małe i duże, inne są dostępne na życzenie. Mogą one wyposażone w boczny lub dolny odpływ i cztery rodzaje pokryw: ruszt, ruszt antypoślizgowy, drabiny i pełne. Mogą to być również kwadratowe lub okrągłe.

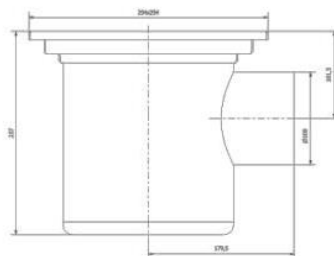

#### Kratka ściekowa z odpływem bocznym

Mała	150x150 [mm]
Duża	294x294 [mm]

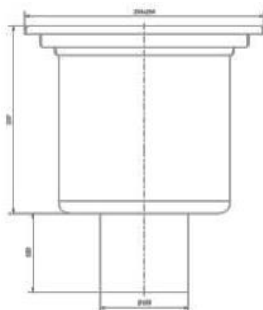

#### Kratka ściekowa z odpływem dolnym

Mała	150x150 [mm]
Duża	294x294 [mm]

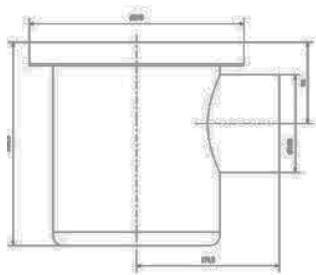

#### Kratka ściekowa okrągła z odpływem bocznym

Mała	150x150 [mm]
Duża	294x294 [mm]

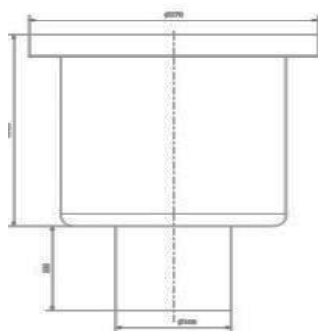

**Kratka ściekowa okrągła z  
odpływem dolnym**

Mała 150x150 [mm]

Duża 294x294 [mm]

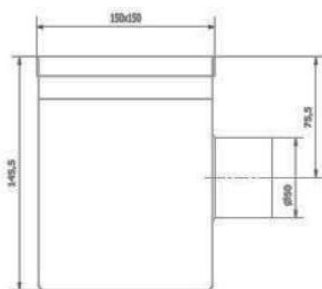
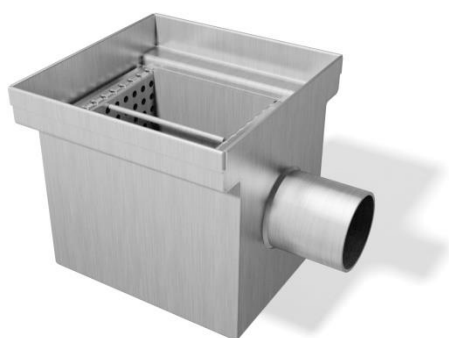

**Kratka ściekowa prostokątna z  
odpływem bocznym**

Mała 150x150 [mm]

Duża 294x294 [mm]

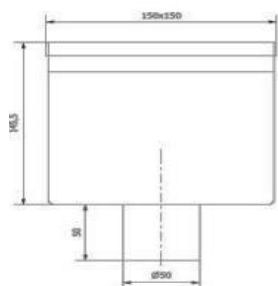
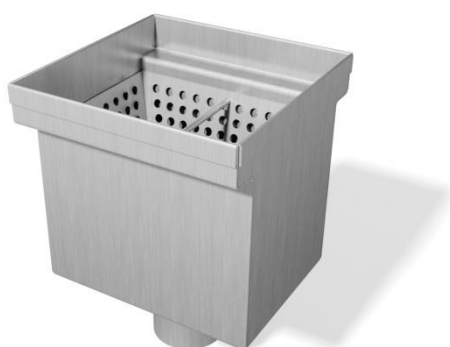

**Kratka ściekowa prostokątna z  
odpływem dolnym**

Mała 150x150 [mm]

Duża 294x294 [mm]

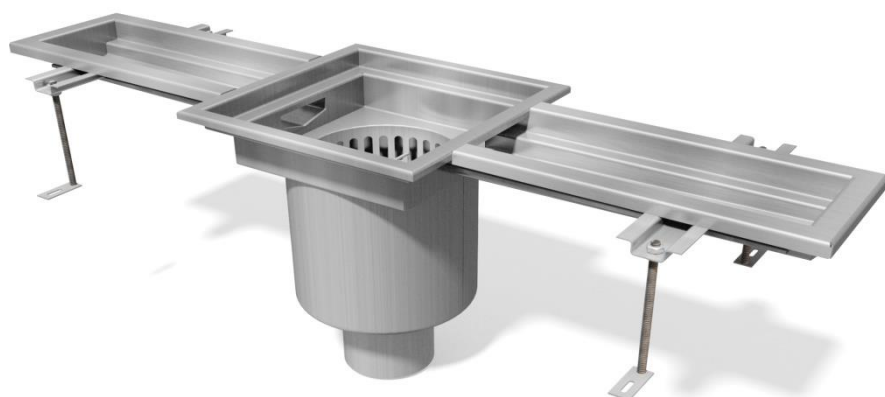

Konfiguracja kanału z kratką  
ściekową z odpływem dolnym

## Rodzaje pokryw do kratk ściekowych

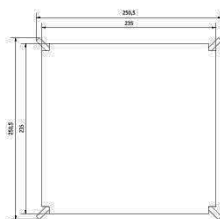

### **Pokrywa pełna**

Wytrzymałość 1T lub 3T

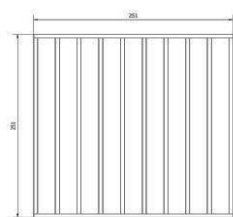

### **Pokrywa drabinowa**

Wytrzymałość 1T lub 3T

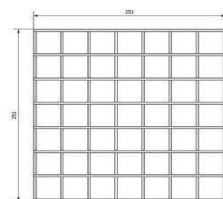
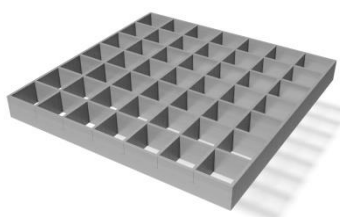

### **Pokrywa kratowa**

Wytrzymałość 1T lub 3T

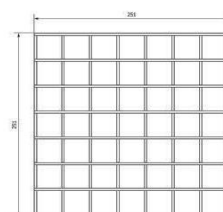
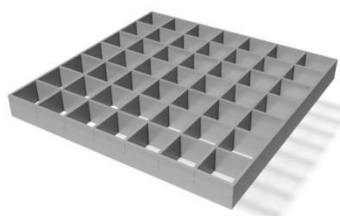

### **Pokrywa kratowa antypoślizgowa**

Wytrzymałość 1T lub 3T

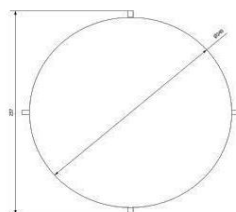

### **Pokrywa okrągła**

Wytrzymałość 1T lub 3T

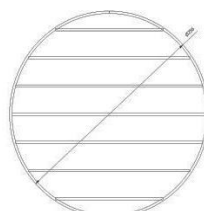

### **Pokrywa okrągła drabinowa**

Wytrzymałość 1T lub 3T