

## карточка товара

### Сточные трапы

Трапы, предлагаемые нашей компанией, выпускаются в двух видах, малого и большого габарита. Доступны также нестандартные варианты по запросу клиента. Трапы имеют как боковую, так и нижнюю отводную систему, также доступные четыре типа канализационных крышек: решетка, решетка с сеткой противоскольжения, „лестница” и гладкой поверхности. Крышки могут быть изготовлены квадратной либо круглой формы.

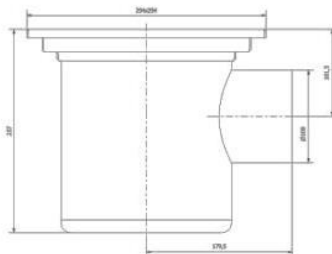

#### Трап бокового отвода

маленький	150x150 [mm]
большой	294x294 [mm]

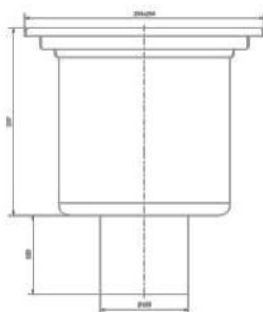

#### Трап нижнего отвода

маленький	150x150 [mm]
большой	294x294 [mm]

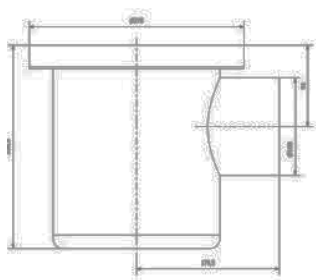

#### Трап круглый бокового отвода

маленький	150x150 [mm]
большой	294x294 [mm]

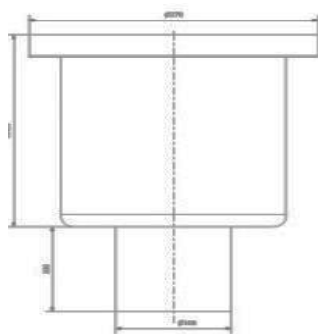
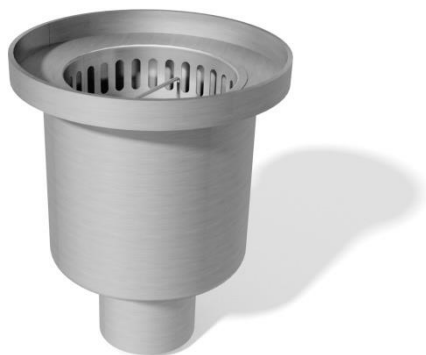

**Трап круглый И нижнего отвода**

маленький 150x150 [mm]  
большой 294x294 [mm]

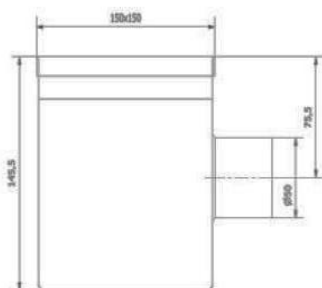
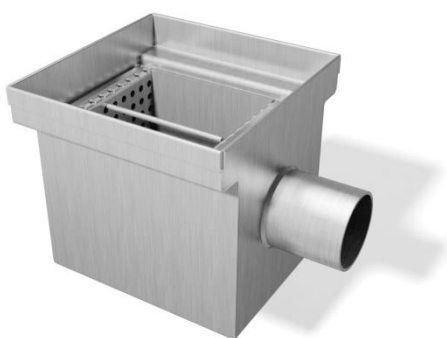

**Трап бокового отвода**

маленький 150x150 [mm]  
большой 294x294 [mm]

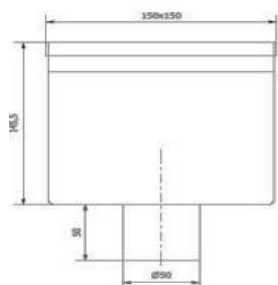
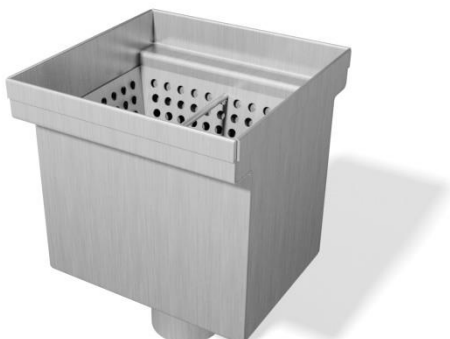

**Трап нижнего отвода**

маленький 150x150 [mm]  
большой 294x294 [mm]

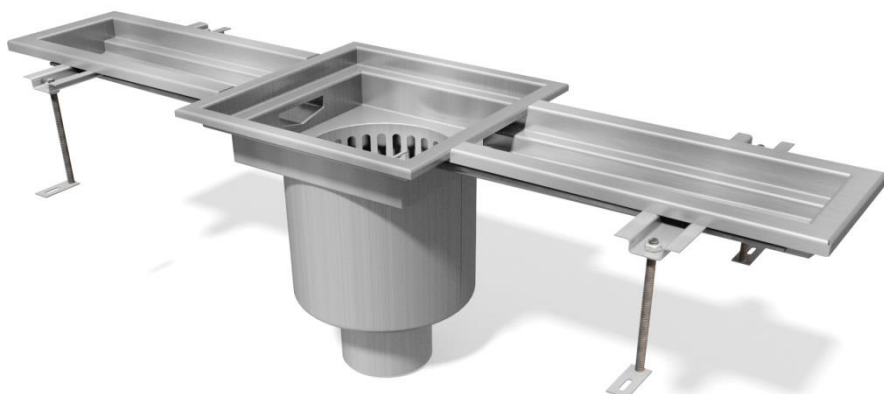

## ТИПЫ ЧЕХЛОВ ДЛЯ СТОКОВ

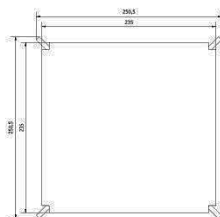

### Крышка полная

Выносливость 1Т lub 3Т

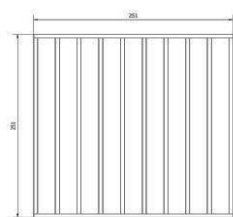

### Крышка лестничная

Выносливость 1Т lub 3Т

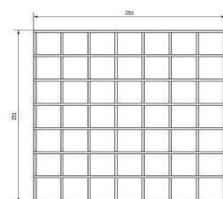
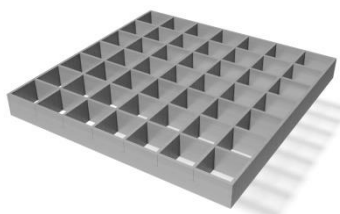

### Крышка ажурная

Выносливость 1Т lub 3Т

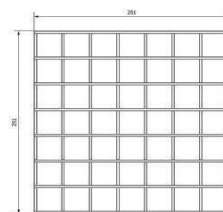
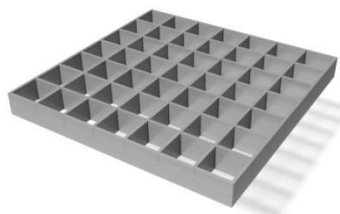

### Крышка ажурная с противоскольжением

Выносливость 1Т lub 3Т

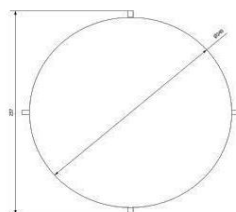

### Крышка полная круглая

Выносливость 1Т lub 3Т

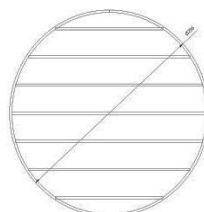

### Крышка лестничная круглая

Выносливость 1Т lub 3Т